



Вер. 1  
Дата издания: IX 2022

**Краткое пособие**



**Производитель:**  
Shenzhen Xinghuoyuan Intelligence Technology Co., Ltd China 18F, Block B, Bld1, Shenzhen International Innovation Valley, Nanshan District Shenzhen, Guangdong

[www.engorus.com](http://www.engorus.com)

**Введение**

E901WIFI – это беспроводной Wi-Fi регулятор, который позволяет экономно и экологично управлять отоплением любого типа. Работа регулятора очень проста и позволяет адаптировать цикл работы отопления к ритму дня пользователей. Встроенный модуль Wi-Fi (в приёмнике) позволяет дистанционно управлять системой отопления при помощи смартфона или планшета через приложение ENGO Smart / TUYA Smart. Устройства сопряжены фабрично и готовы к работе.

**Соответствие продукта**

Продукт соответствует следующим директивам ЕС:  
«9»2014/53/EU, 2011/65/EU 868.0 МГц - 868.6 МГц; <13 дБм WIFI 2,4 ГГц

**Внимание!**

Этот документ представляет собой краткое руководство по установке и эксплуатации изделия и указывает на его наиболее важные функции и характеристики.

**Безопасность:**

Использовать в соответствии с правилами, действующими в стране эксплуатации и в ЕС. Использовать устройство по назначению, сохраняя его сухим. Изделие предназначено только для использования внутри помещений. Прежде чем приступить к монтажным работам и перед использованием изделия, следует полностью прочитать руководство.

**Установка:**

Установка должна выполняться квалифицированным лицом с соответствующей квалификацией в области электротехники в соответствии со стандартами и правилами, действующими в стране использования и в ЕС. Производитель не несёт ответственности за последствия действий, не соответствующих инструкциям.

**ПРИМЕЧАНИЕ:**

Для полной установки могут применяться дополнительные требования защиты, за соблюдение которых отвечает установщик.

Символ мусорного ведра указывает на необходимость сортировки отходов электрического и электронного оборудования. С использованным оборудованием нельзя обращаться как с бытовыми отходами. Его нужно передать субъекту, обладающему соответствующими полномочиями в области сбора бывшего в употреблении оборудования. Использование оборудования также можно возратить продавцу при покупке нового оборудования того же типа, выполняющего ту же функцию, в количестве, не превышающем приобретаемое оборудование, т.е. на условиях обмена 1:1. 1. Для получения более подробной информации об организациях, профессионально занимающихся сбором отходов электрического и электронного оборудования, обратитесь в администрацию города или «Грин». Помните! Правильный раздельный сбор бывшего в употреблении электрического и электронного оборудования предотвращает негативное воздействие на окружающую среду. При продаже, замене или утилизации устройства мы рекомендуем вам сбросить или удалить все настройки, которые вы сделали на устройстве. Устройства, которые были подключены к Интернету, нужно удалить из связанных с ними онлайн-аккаунтов и мобильных приложений, или же нужно закрыть эти учётные записи, чтобы гарантировать, что эти устройства больше не связаны с какими-либо личными данными. Потребитель обязан удалить устройство, закрыть учётную запись или уведомить нас о смене владельца для обновления или удаления его связи с персональными учётными записями.

**Настенный монтаж регулятора**

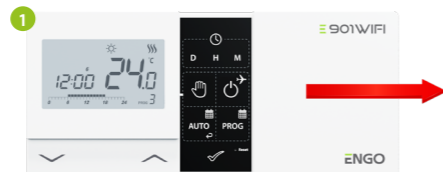

Снимите крышечку регулятора, как показано на рисунке. Если внутри есть батарейки, извлеките их.



Используйте отвертку, чтобы вдавить пластиковые защёлки и наклоните переднюю часть кожуха.



Отделите переднюю часть от задней в направлении, указанном выше.

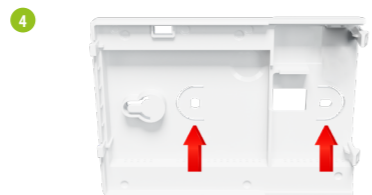

Затем прикрепите заднюю крышку к стене, используя входящие в комплект крепёжные винты и предусмотренные отверстия. (см. красные стрелки).



Используя петли слева, сложите заднюю и переднюю части кожуха, как показано выше, до щелчка.

**Схема подключения регулятора E901WIFI**

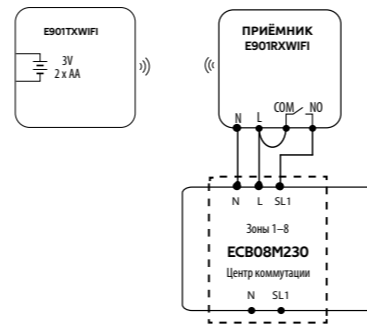
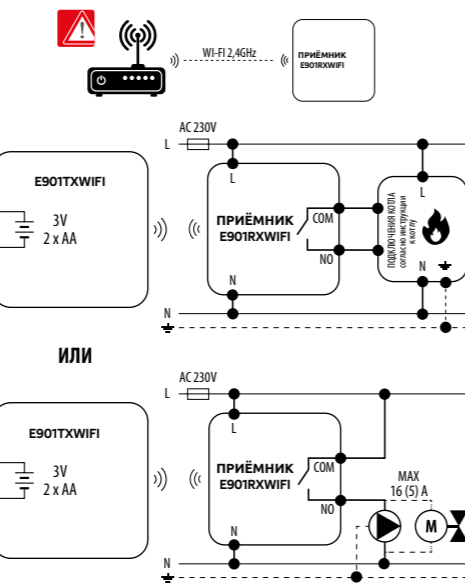

**ПРИЁМНИК E901RXWIFI**

Функции переключателей в приемнике:



Обозначения светодиодов



ЛЕВЫЙ ПЕРЕКЛЮЧАТЕЛЬ	
1.	<b>ON – в ручном режиме</b> - приёмник включен
2.	<b>OFF – в ручном режиме</b> - приёмник выключен
ПРАВЫЙ ПЕРЕКЛЮЧАТЕЛЬ	
3.	<b>MANUAL</b> - Приёмник работает в ручном режиме (согласно показаниям переключателя слева)
4.	<b>AUTO</b> - Приёмник работает в автоматическом режиме. (переключатель в правом положении)

Состояние приёмника отображается светодиодами. Это светодиоды имеют цвета:

- 1 - **красный (сверху),**
- **зелёный (сверху),**
- **синий (сверху),**
- 2 - **оранжевый (снизу),**
- **розовый (снизу).**

Подробное объяснение значения сигнализации светодиодов можно найти в таблице ниже:

	ОБЪЯСНЕНИЕ
<b>Красный светодиод мигает</b>	Приёмник и регулятор подготовлены для установки в приложении. Светодиод всегда мигает красным: - если регулятор не был добавлен в приложение - после включения параметра «APP» -> YES (в настройках установщика) - после удаления регулятора из приложения (устройство автоматически переходит в режим сопряжения с приложением)
<b>Зелёный светодиод светится</b>	Приёмник подключен к маршрутизатору, у которого нет доступа в интернет (работает в автономном режиме).
<b>Зелёный светодиод мигает</b>	Приёмник потерял связь с маршрутизатором (маршрутизатор выключен).
<b>Синий светодиод светится</b>	Приёмник подключён к маршрутизатору с выходом в интернет (работает онлайн).
<b>Синий светодиод мигает</b>	Приёмник был сопряжен, но потерял связь с регулятором из-за выхода за пределы диапазона или низкого заряда батареи в регуляторе. Приёмник начинает мигать примерно через 15 минут, после того как он перестал получать сигнал от регулятора.
<b>Оранжевый светодиод светится</b>	Приёмник находится в режиме AUTO (автоматический) получил сигнал нагрева/охлаждения от регулятора или приёмник был запущен в ручном режиме (левый переключатель ON, правый переключатель MANUAL).
<b>Оранжевый светодиод мигает</b>	Приёмник находится в режиме сопряжения и ищет сигнал от регулятора (следует активировать параметр SYNC в регуляторе). Приёмник был сопряжен, но потерял связь с регулятором из-за выхода за пределы диапазона или низкого заряда батареи в регуляторе. Приёмник начинает мигать примерно через 15 минут, после того как он перестал получать сигнал от регулятора.
<b>Оранжевый светодиод не светится</b>	Приёмник не посылает сигнал нагревания/охлаждения.
<b>Розовый светодиод светится</b>	Начался процесс обновления. Чтобы увеличить вероятность успешного обновления – сразу после загорания розового светодиода нажмите любую кнопку на регуляторе, чтобы включить подсветку.

**Описание значков на дисплее**

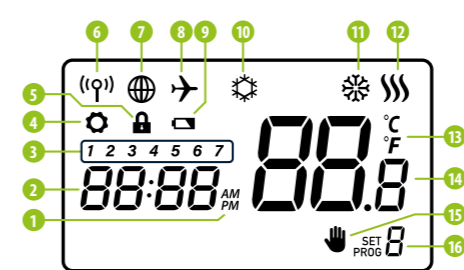

1. AM/PM
2. Часы
3. День недели
4. Настройки
5. Блокировка клавиатуры
6. Отправка сигнала (сопряжение)
7. Соединение с интернетом
8. Режим отпуска
9. Индикатор низкого заряда батареи
10. FROST (режим защиты от замерзания)
11. Режим работы регулятора - охлаждение
12. Режим работы регулятора – нагревание
13. Единица измерения температуры
14. Измеряемая/заданная температура
15. Временная перезапись программы / ручной режим
16. Текущий номер программы

**Функции кнопок**

Кнопка	Функция
↙	Уменьшение значения параметра
↗	Увеличение значения параметра
D	Выберите день недели
H	Введите час
M	Введите минуты
☞	Ручной режим
⏸	Режим OFF / Режим отпуска
AUTO	Режим AUTO (работа по расписанию) / кнопка «Назад»
PROG	Создайте расписание / выберите программу
✓	Подтвердите настройки
• Reset	Перезагрузка регулятора, сброс времени

**Установка времени и даты**

В режиме онлайн – регулятор считывает текущее время из приложения В автономном режиме - кнопки активны, что позволяет установить текущее время.

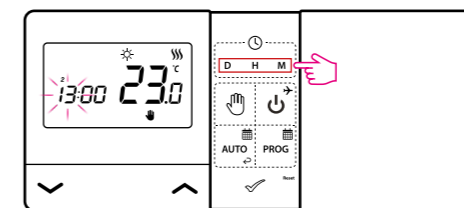

- D** - Нажимайте D, чтобы установить день недели.
- H** - Нажимайте H, чтобы установить час.
- M** - Нажимайте M, чтобы установить минуты.

**Ручной режим – настройки температуры**

В ручном режиме регулятор поддерживает заданную температуру до тех пор, пока пользователь не изменит её или не переключится в другой режим работы (например, режим расписания).

**Настройка температуры для ручного режима**

Нажмите любую кнопку, чтобы включить экран, затем выполните следующие действия:

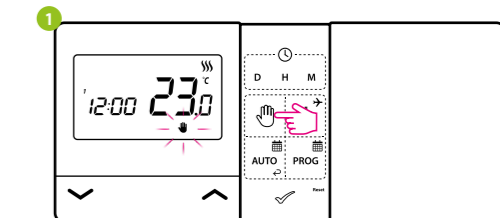

Нажмите кнопку ☞, чтобы переключиться в ручной режим. На экране должен появиться значок руки.

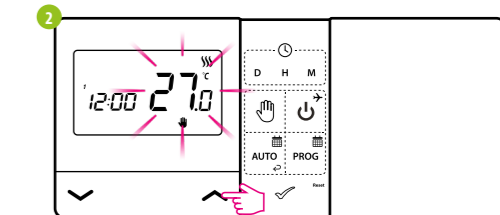

Затем используйте клавиши ↗ или ↙ для установки нового значения заданной температуры.

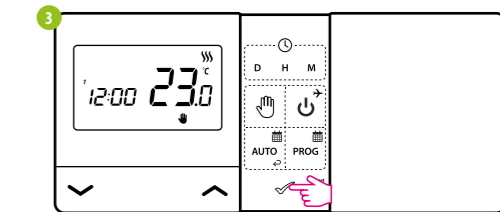

Вы можете подтвердить свой выбор нажатием на кнопку ✓ или дождаться, пока регулятор сам подтвердит ваш выбор и вернётся на главный экран.

**Режим OFF.**

Нажмите любую кнопку, чтобы включить экран, затем выполните следующие действия:

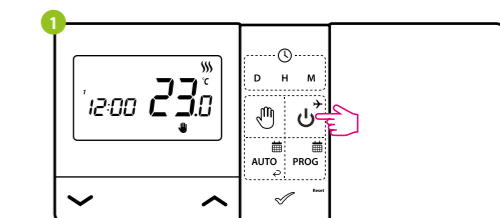

Нажмите кнопку ⏸, чтобы перейти в режим выключения регулятора.

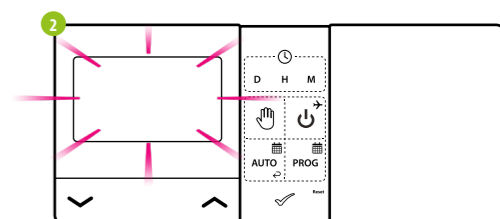

Экран регулятора погаснет, и реле не будет посылать сигналы нагревания/охлаждения приёмнику.

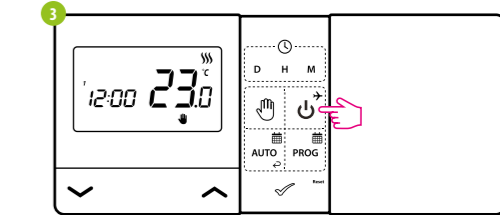

Для выхода из режима выключения нажмите кнопку ⏸ ещё раз. Регулятор вернётся в предыдущий режим работы.

## Установка регулятора E901WIFI в приложение

Убедитесь, что ваш маршрутизатор находится в пределах досягаемости вашего мобильного телефона. Убедитесь, что вы подключены к Интернету. Это позволит сократить время сопряжения устройства. Используйте только сети WiFi 2,4 ГГц

### ШАГ 1 - СКАЧАЙТЕ ПРИЛОЖЕНИЕ ENGO SMART

Загрузите приложение ENGO Smart из Google Play или Apple App Store и установите его на свое мобильное устройство.



### ШАГ 2 - ЗАРЕГИСТРИРУЙТЕ НОВУЮ УЧЁТНУЮ ЗАПИСЬ

Чтобы зарегистрировать новую учётную запись, выполните следующие действия:

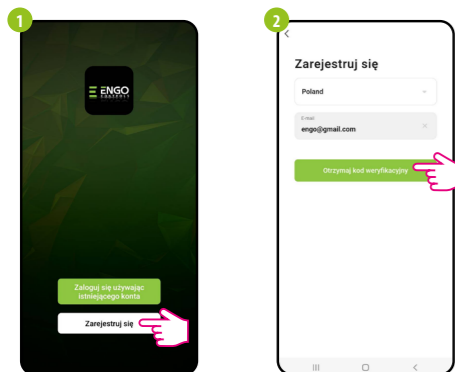

Нажмите «Зарегистрироваться», чтобы создать новую учётную запись.

Введите адрес электронной почты, на который будет отправлен проверочный код.

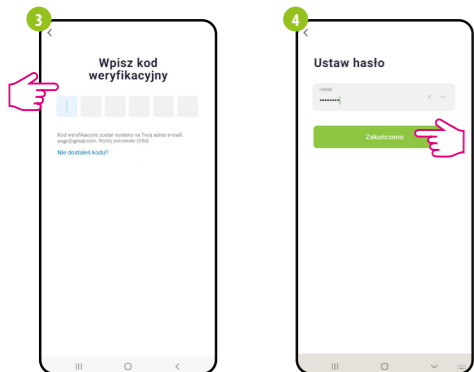

Введите код, полученный в письме. Помните, что у вас есть только 60 секунд, чтобы ввести код!

Затем установите пароль для входа.

### ШАГ 3 - ПОДКЛЮЧИТЕ РЕГУЛЯТОР К WI-FI

После установки приложения и создания учётной записи:

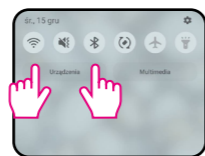

Включите Wi-Fi и Bluetooth на мобильном устройстве. Лучше всего подключиться к той сети Wi-Fi, к которой вы хотите приписать регулятор.

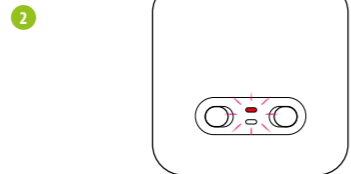

Подключите приёмник к питанию. При первом запуске красный светодиод начнёт мигать, что означает, что устройства готовы к добавлению в приложение. Перейдите к шагу 7 (добавление устройств в приложении).

Если красный светодиод на приёмнике не мигает, выполните следующие действия.

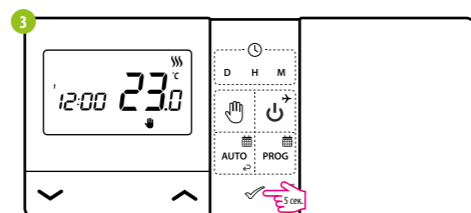

Удерживайте кнопку ✓ в течение 5 секунд.

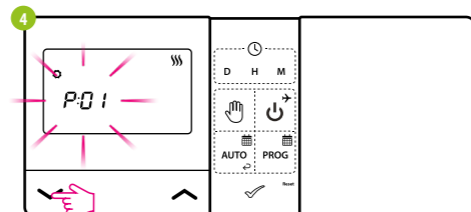

Используйте кнопки ^ или v, чтобы выбрать параметр добавления в приложение - APP

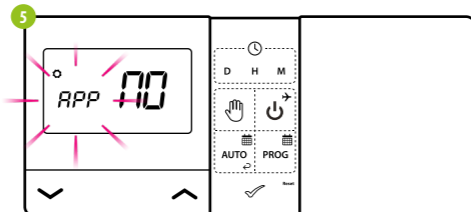

Подтвердите выбор нажатием кнопки ✓.

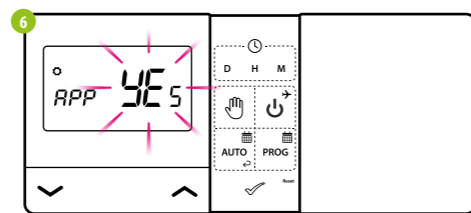

При помощи кнопок ^ или v выберите YES и начните процесс добавления в приложение, подтвердив кнопкой ✓.



В приложении выберите: «Добавить устройство»

Затем выберите: «Автоматическое сканирование».



Найдите регулятор, нажмите дальше.

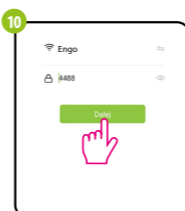

Выберите сеть Wi-Fi, в которой будет работать регулятор, и введите пароль этой сети.

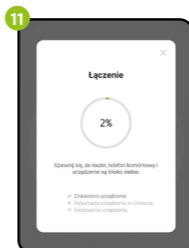

Подождите, пока приложение настроит регулятор с выбранной сетью Wi-Fi.

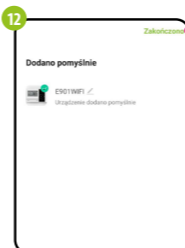

Назовите устройство и нажмите на «Готово».

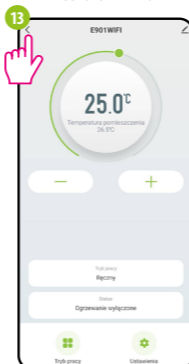

Регулятор установлен и отображает основной интерфейс...



... и является видимым в главном меню приложения.

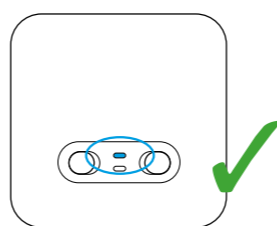

Если синий светодиод на приёмнике горит постоянно, это значит, устройство успешно добавлено в приложение и подключено к Интернету.

### Сопряжение регулятора E901WIFI с приёмником

**ПРИМЕЧАНИЕ:**  
В КОМПЛЕКТЕ E901WIFI РЕГУЛЯТОР  
ФАБРИЧНО СОПРЯЖЁН С ПРИЁМНИКОМ!

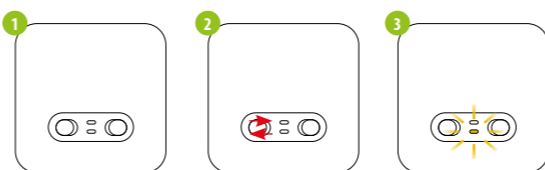

Если вы хотите выполнить повторное сопряжение устройств друг с другом и добавить их в приложение позже, убедитесь, что приёмник отключен от источника питания, а переключатели на нём стоят в положениях AUTO и ON. Затем подключите приёмник к источнику питания и подождите несколько секунд. Быстрым движением переместите верхний переключатель в положение OFF и верните его в положение ON. Нижний оранжевый светодиод начнёт мигать, что подтвердит переход приёмника в режим сопряжения с регулятором.

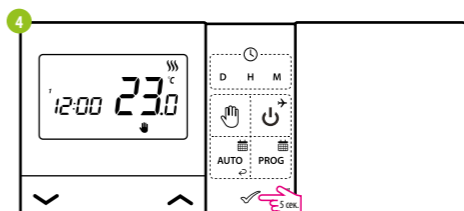

Удерживайте кнопку ✓ в течение 5 секунд.

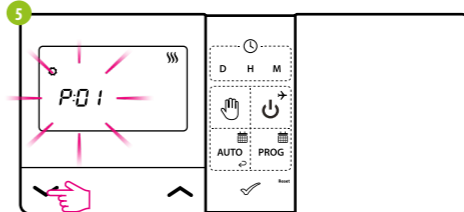

Используйте кнопки ^ или v, чтобы выбрать параметр синхронизации приёмника с регулятором - SYNC.

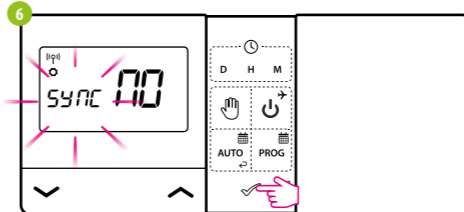

Подтвердите выбор нажатием кнопки ✓.

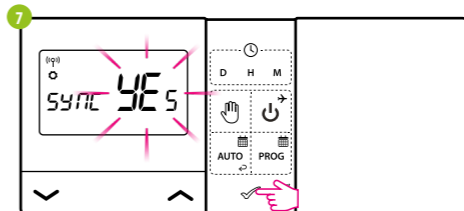

При помощи кнопок ^ или v выберите YES и начните процесс сопряжения на новой частоте, подтвердив кнопкой ✓.

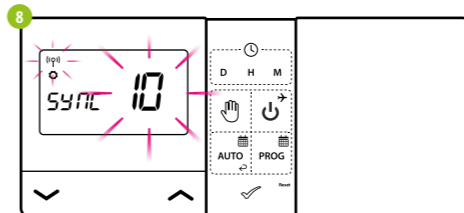

Регулятор начал подавать сигнал поиска приёмника (символ мигающей антенны) и начал обратный отсчёт, сигнализируя отображением числа 10 (мин). Процесс сопряжения может занять до 10 минут.

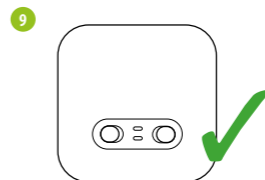

Оранжевый светодиод на приёмнике перестанет мигать. Устройства стали сопряжёнными на новой частоте.

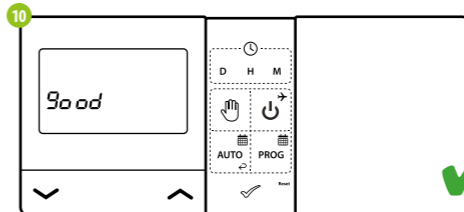

Регулятор отобразит сообщение «good», что означает, что устройства были успешно сопряжены друг с другом. Регулятор вернётся в сервисное меню к следующему параметру APP (добавление в приложение). Вы можете пропустить этот шаг и перейти в главный экран, нажав кнопку ✓ несколько раз.

**ПРИМЕЧАНИЕ:** Если оранжевый светодиод на приёмнике не перестал мигать через 10 минут, повторите процесс сопряжения с учётом расстояния между устройствами, препятствий и помех.

### Режим установщика

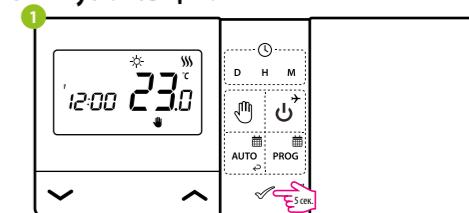

Для входа в режим установщика удерживайте кнопку ✓ в течение 5 секунд.

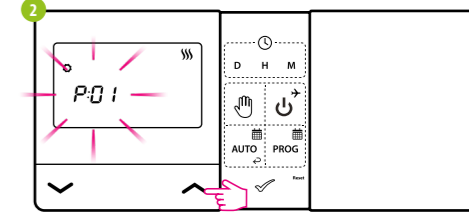

Перемещайтесь между параметрами с помощью кнопок ^ или v. Введите параметр с помощью кнопки ✓. Отредактируйте параметр кнопками ^ или v. Подтвердите новое значение параметра кнопкой ✓.

### Сервисные параметры

Rxx	Функция	Значение	Описание	Заводская установка
P01	Выбор обогрева/охлаждения	☀ ❄	Охлаждение Нагревание	☀
P02	Способ управления системой отопления/охлаждения	1	Гистерезис (±0,5°C)	1
		2	Гистерезис (±0,5°C)	
		3	Алгоритм TPI для тёплого пола	
		4	Алгоритм TPI для радиаторного отопления	
		5	Алгоритм TPI для электрообогрева	
P03	Корректировка отображаемой температуры	от -3,5°C до +3,5°C	Если регулятор показывает неправильную температуру, её можно скорректировать в пределах ± 3,5°C.	0°C
P04	Тип реле	NO	Нормально разомкнутый тип реле	NO
		NC	Нормально замкнутый тип реле	
P05	Формат часов	24h	24 часов	24h
		12h	12 часов	
P06	Минимальная заданная температура	5°C - +34,5°C	Минимальная температура нагрева/охлаждения, которую можно установить	5°C
P07	Максимальная заданная температура	5,5°C - 35°C	Максимальная температура нагрева/охлаждения, которую можно установить	35°C
P08	Звук клавиатуры	NO	Выключен	YES
		YES	Включён	
P09	PIN-код.	NO	Неактивный	NO
		PIN	Активный	
P10	Каждый раз требовать PIN-код для разблокировки клавиатуры	NO	Функция неактивна	YES
		YES	Функция активна	
SYNC	Функция сопряжения с приёмником	NO	Функция неактивна	NO
		YES	Функция активна	
APP	Функция сопряжения с приложением	NO	Функция неактивна	NO
		YES	Функция активна	
CLR	Возврат к заводским настройкам	NO	Отмена	NO
		YES	Сброс к заводским настройкам	

### Технические данные

Питание регулятора	2 батарейки AA
Питание приёмника	230 В перем. тока 50 Гц
Макс. нагрузка приёмника	16 (5) A
Выходной сигнал приёмника	Беспотенциальное реле NO / COM
Диапазон регулировки темп.	5 - 35°C
Алгоритм управления	TPI или гистерезис (± 0,25°C или ± 0,5°C)
Связь	Беспроводная связь, 868 МГц + WiFi 2,4 ГГц
Размеры [мм]	передатчик: 150 x 84 x 22 приёмник: 96 x 96 x 27